

# ガス配管関連部材

都市ガス用カタログ

Ver.2.0

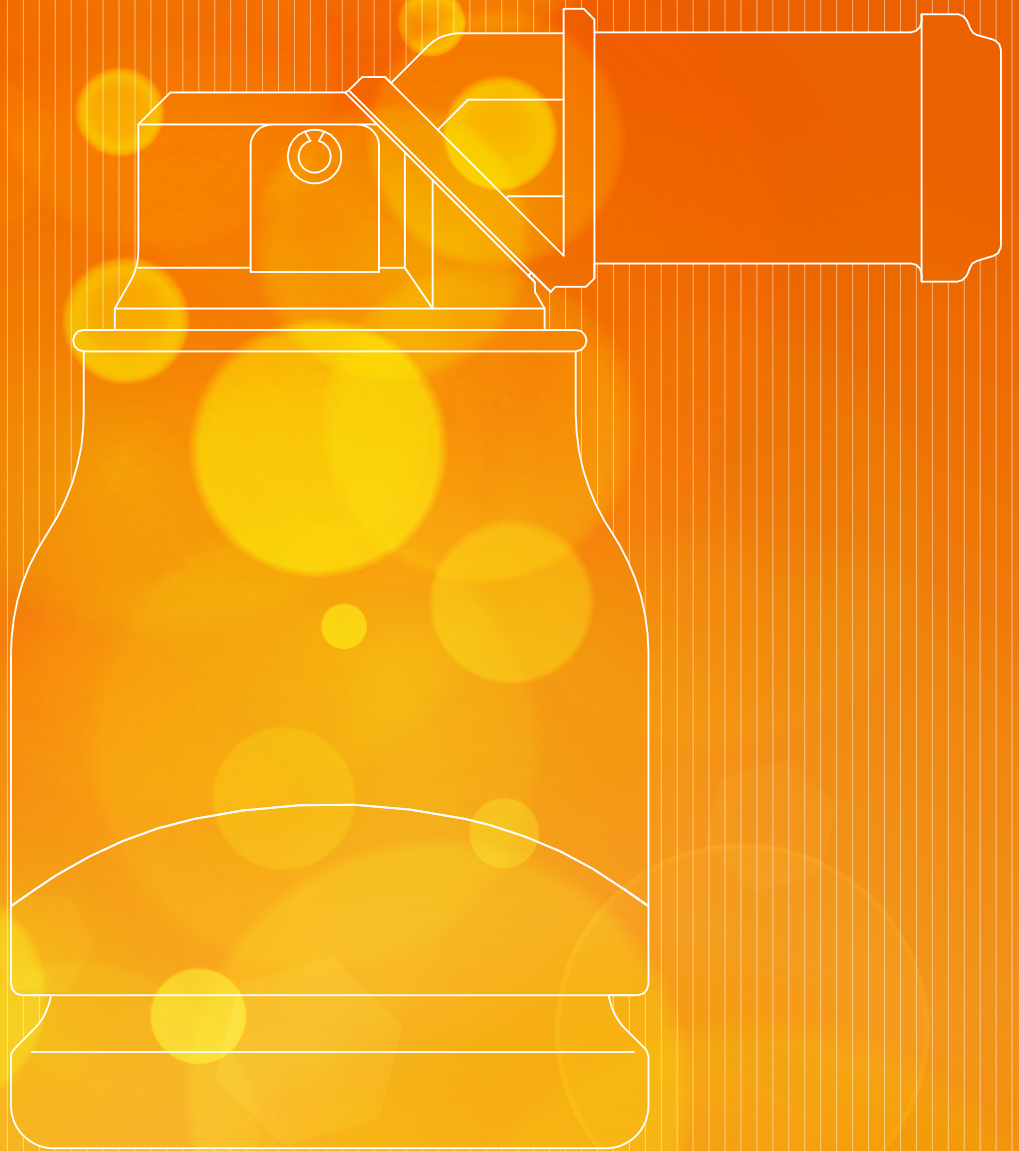

100<sup>th</sup>  
Since 1926

**K.S.K.** KOYO SANGYO

## 目次

—ホース関連	3-7
—ガスコード／迅速継手／検圧プラグ	8
—フレキ管用固定部材	9
—配管部材	10
—ガス栓用部材	11-12

## 業務用迅速継手とは

業務用迅速継手とは、「業務用ガス厨房機器」と「強化ガスホース」をつなぐための継手です。

●ソケットとプラグを分離することで、機器を移動させやすくなり、清掃や機器交換等が容易です。



## 業務用迅速継手

### QBSP 業務用迅速継手

都市ガス・LPガス用 (一財)日本ガス機器検査協会「JIA F 022-18 業務用ガス燃焼器用迅速継手検査規程」適合品  
(一財)日本エルピーガス機器検査協会「LIA-392 大型燃焼器接続用迅速継手検査規程」適合品

- QBS(ソケット)とQBP(プラグ)には、分離時にガスを漏えいさせないバルブを内蔵。
- 青線により完全装着の確認ができます。
- QBS(ソケット)とQBP(プラグ)のセット販売。
- 材質/QBS(ソケット):黄銅製 QBP(プラグ):ステンレス製(一部黄銅製)

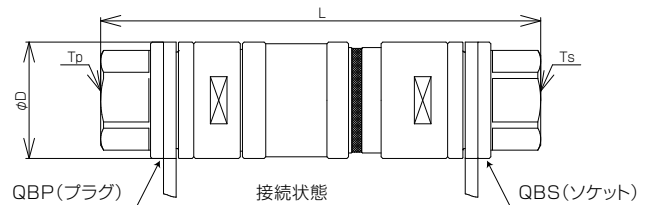
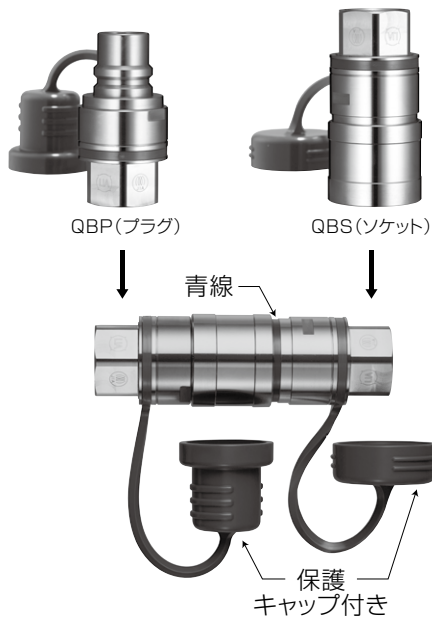

#### ■仕様(接続状態)

カタログNo.	サイズ	相手側取付 ねじサイズ	重量 kg	寸法 mm				ケース 入数
				L	φD	Tp	Ts	
QBSP15	15A	R1/2	0.7	(132.3)	35	Rc1/2	Rc1/2	6
QBSP20	20A	R3/4	1.0	(135.0)	46	Rc3/4	Rc3/4	
QBSP25	25A	R1	2.7	(156.6)	52	Rc1	Rc1	

強化ガスホース

GHS13-Rc 強化ガスホース(両側自在)

- ガス栓側、機器側ともに自在なので、どちら側からでも施工でき、ホース部を回転させる必要がないため施工性が大幅に向上します
- L型は1/2L型自在アダプターRc(G590)で対応してください

ガス栓側接続	形状	機器側接続
R1/2 (自在)		Rc1/2 (自在)

仕様

サイズ	形状	長さmm	ケース入数
φ13	S型	200/300/400/500/600 700/800/900/1,000	25
		1,100/1,200/1,300/1,500 (受注生産品)	5

G590 1/2L型自在アダプターRc

- GHS13-Rcの機器側をL型にするアダプターです

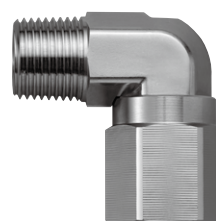

ケース入数 40

GHSL13-Rc 強化ガスホース(SL自在型)

- 機器側のSL自在部が回転することでS型からL型までの全角度に対応可能です
- SL自在のためL型自在アダプターが不要になります
- ガス栓側、機器側ともに自在なので、どちら側からでも施工でき、ホース部を回転させる必要がないため施工性が大幅に向上します

ガス栓側接続	形状	機器側接続
R1/2 (自在)		Rc1/2 (自在) +SL自在

仕様

サイズ	形状	長さmm	ケース入数
φ13	SL型	250/300/400/500/600 700/800/900/1,000	25
		1,100/1,200/1,300/1,500 (受注生産品)	5

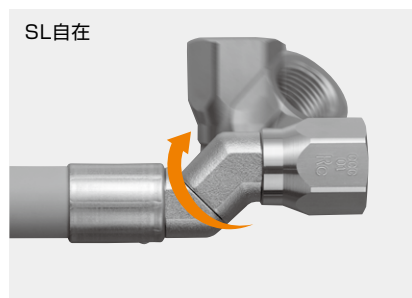

施工事例

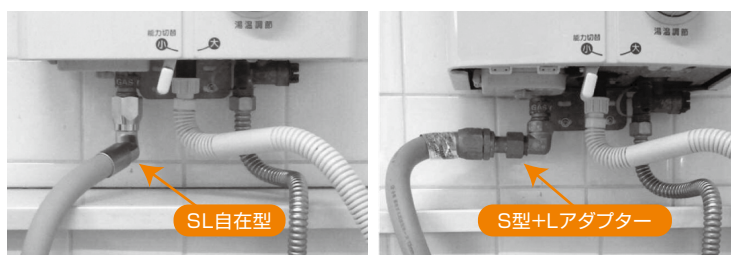

写真はS型(TU)を使用したもの

ホース/ホースバンド

都市ガス用ガスソフトコード(カット品・ホースバンド2個付き)



■仕様

品番	サイズ×長さ	梱包単位	出荷単位
GH-T9.5-0.5	φ9.5×0.5m	50袋	1袋
GH-T9.5-1	φ9.5×1m	50袋	
GH-T9.5-2	φ9.5×2m	20袋	
GH-T9.5-3	φ9.5×3m	10袋	
GH-T9.5-5	φ9.5×5m	5袋	

ソフトコード/ホースバンド

■ソフトコード(巻物)



■仕様

サイズ	長さ	梱包単位	出荷単位
φ9.5	30m巻	4巻	1巻
φ13	30m巻	3巻	1巻

■ホースバンド



■仕様

サイズ	梱包形態	出荷単位
φ9.5	1袋100個入	1袋 (100個)
φ13	外箱100×20	

強化ガスホース

十川ゴム製 強化ガスホース(巻物)



■仕様

サイズ	長さ	梱包単位	出荷単位
φ9.5	10m	10巻	1巻
φ13	10m	5巻	1巻
φ20	5m	5m×4巻	10m
φ25	5m	5m×2巻	10m

強化ガスホース用 継手金具(Rc用)

●強化ガスホース(巻物)に使用するRc用の金具です

13mm  
自在金具セット

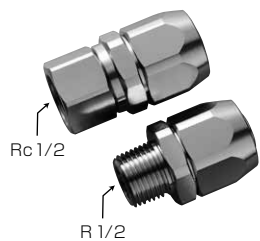

ケース入数 60

20mm  
自在金具セット

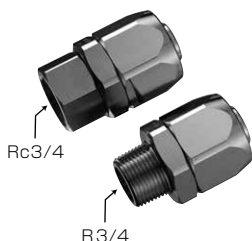

ケース入数 20

20mm  
L型自在金具セット



ケース入数 20

25mm  
自在金具セット

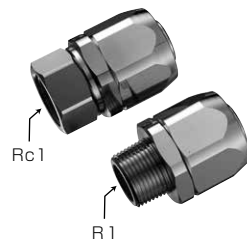

ケース入数 10

強化ガスホース用 継手金具・アダプター(TU用)

●強化ガスホース(巻物)に使用するTU用の金具です

13mm  
S型自在ユニオンセット

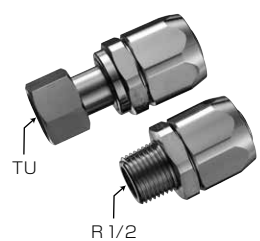

ケース入数 60

13mm  
新L型ユニオン金具セット

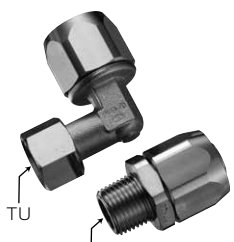

ケース入数 60

13RM  
おす接続金具

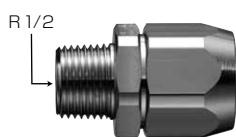

ケース入数 50

13RF  
新S型自在ユニオン金具



ケース入数 50

13RFL  
新L型ユニオン金具



ケース入数 50

G503  
13mm強化ガスホース用Sアダプター

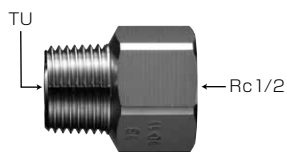

ケース入数 90

G502  
13mm強化ガスホース用Lアダプター

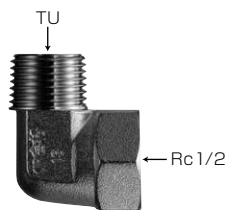

ケース入数 60

G513  
PT1/2メネジL型自在アダプター

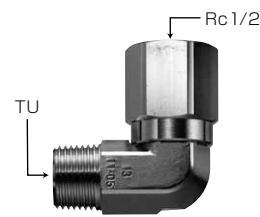

ケース入数 40

















G511  
PT1/2オネジSアダプター



ケース入数 80

金属可とう管

タマフレックス工業製 金属可とう管 TAMA FLEX

品番	15A(1/2B)				20A(3/4B)			
	TMH4 屋内専用		TMH4C 屋内・屋外兼用保護カバー付		TMH6 屋内専用		TMH6C 屋内・屋外兼用保護カバー付	
タイプ	Bタイプ	Cタイプ	Bタイプ	Cタイプ	Bタイプ	Cタイプ	Bタイプ	Cタイプ
接続	R1/2	R1/2	R1/2	R1/2	R3/4	R3/4	R3/4	R3/4
接続								
								
長さ	200	250	300	350	400	450	500	600
梱包単位	20	20	20	20	20	20	20	20

ガスコード・迅速継手 都市ガスとLPガス兼用

QC501 ガスコードSL自在型(多重シール)

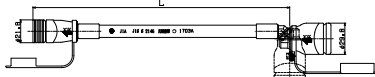
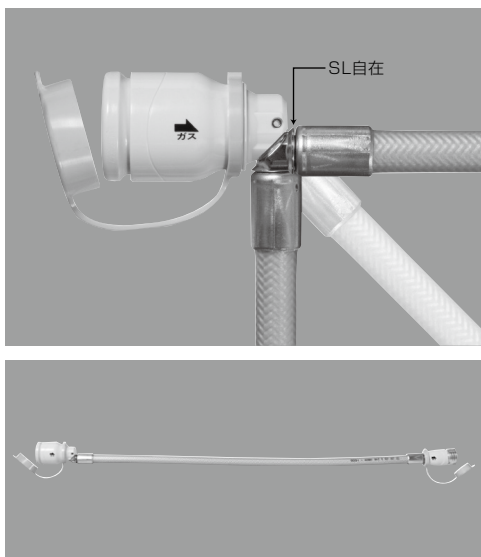

JIS S 2146(ガスコード)適合

- メインシールに髪の毛や米粒等の異物が付着してもガス漏れを防止します。
- SL自在(ガス栓側)のため、無理な接続を防ぎます。
- 青線(ガス栓側)により完全装着の確認ができます。
- 白色基調で明るいです。
- 梱包はポリ袋で取扱説明を印刷しています。

仕様

呼径 mm	長さ(L) m	ガス消費量のめやす kW	主な適用機器	ケース入数
φ7	0.5	11.2	炊飯器 衣類乾燥機 テーブルコンロ ファンヒーター	20本
	1	10.2		
	1.5	9.36		
	2	8.57		
	3	7.81		
	4	6.94		
φ8	8	6.47	10本	

注意) テーブルコンロには、長さ1m以下のガスコードをお使いください。  
注意) ガス流量が不足するとガス機器の性能が十分に発揮できませんので、ガス機器に表示のガス種、ガス消費量をご確認の上、ガス機器に見合ったガスコードを選定ください。

QGS10 ゴム管用ソケット(多重シール)

JIS S 2135(ガス機器用迅速継手)適合



※ゴム管止め(熱収縮チューブ)同梱  
ケース入数 100個 [中箱入数 10個]  
出荷単位 中箱 10個

QGP10 ガス栓用プラグ

JIS S 2135(ガス機器用迅速継手)適合



※高気密のキャップ付き  
ケース入数 100個 [中箱入数 10個]  
出荷単位 中箱 10個

QKP06 器具用スリムプラグ

JIS S 2135(ガス機器用迅速継手)適合

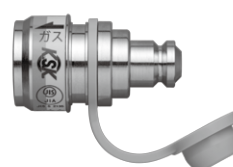

ケース入数 100個 [中箱入数 10個]  
出荷単位 中箱 10個

検圧プラグ

- 予備栓がなく、検査孔付ガス栓が設置されていない物件の気密試験、漏えい試験、燃焼圧力測定及びエアーパージができます。

GKP-1 検圧プラグ

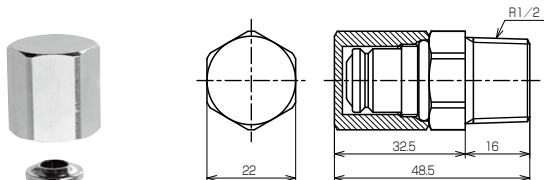

- 検圧プラグは圧力調整器またはガスメーター下流の屋外配管用です。屋内配管には設置しないでください。
- 検圧プラグはガス栓としては使用できません。

ケース入数 50

GKP-R 自動ロック付検圧プラグ

ロック付なので、設置リスク、作業リスクの低減と施工性の向上を図りました。

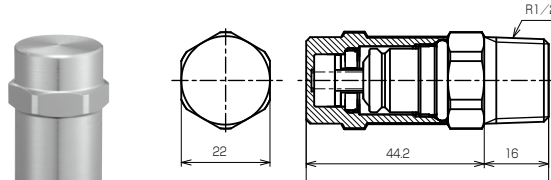

- ①自動ロック構造により検査員のロック忘れ防止ができます。
- ②ロック解除の操作は一般工具で行えるため専用工具が不要です。
- ③コンセント形状になっているため専用治具が不要です。
- ④自動ロック構造によりお客様の誤使用が防止できます。

ケース入数 50

フレキ管用固定部材

ハンガーレール ※受注生産品(1個単位)

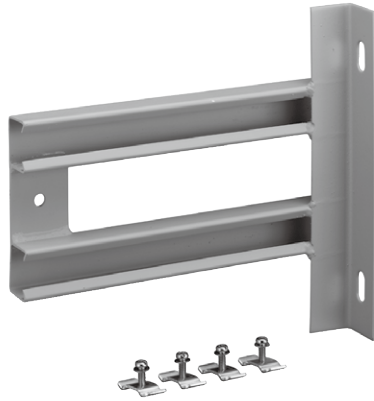

設置例:GMU342

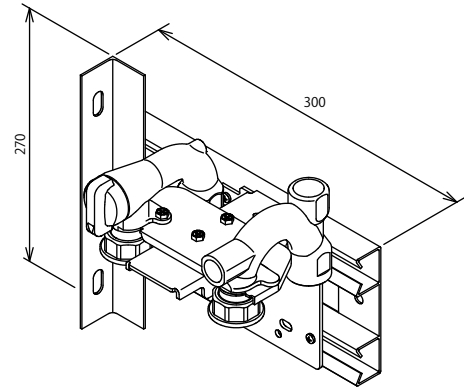

メーター自立支柱固定金具(A、B)

A(コンクリート増打あり)

B(コンクリート増打なし)



設置例:GMU342

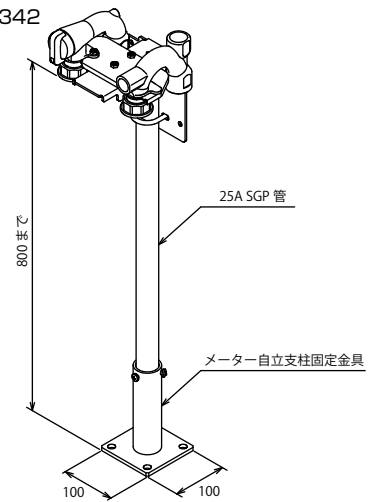

ガスメータースタンド ※受注生産品(1個単位)



設置例:GMU342

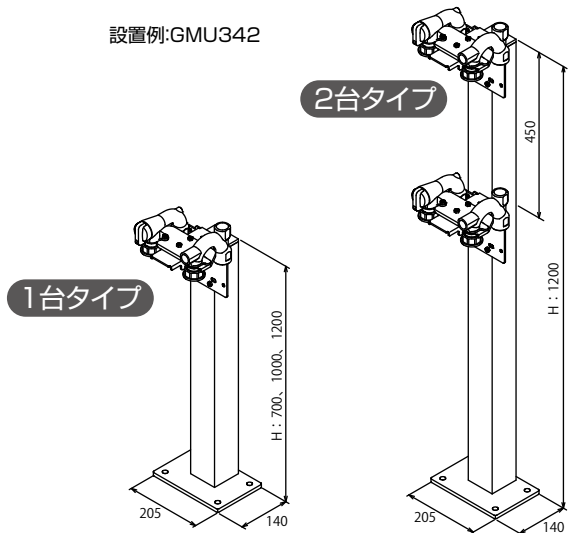

配管部材

フレキ台座付メスオスエルボ



ケース入数 30

フレキフランジ付ソケット



ケース入数 50

フレキフランジ付メスオスエルボ



ケース入数 30

桑名金属工業製 ソフレックス® 都市ガス用

■フレキシブル管(漏れ発見機能付)



■仕様

品名略号	サイズ	
FV2	10A×30m	K10×30S
	10A×60m	K10×60S
	15A×30m	K15×30S
	15A×60m	K15×60S
	20A×30m	K20×30S
	20A×60m	K20×60S
	25A×30m	K25×30S
32A×30m	K32×30S	

※被覆色は、ベージュです。

●この他の継手、部材も取扱っておりますのでお問合せください。

■片ねじソケット(プッシュインパクト®)



■仕様

品名略号	サイズ	
FIS	10A(1/2)	10
	15A(1/2)	15
	20A(1/2)	20×1/2
	20A(3/4)	20
	25A(3/4)	25
	25A(1)	25×1

※( )は、おねじ寸法です。

Gキャップ ツバ付き



Gマークは赤色です。

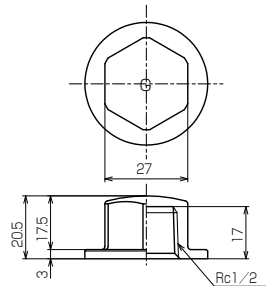

Gキャップ ツバ無し



Gマークは赤色です。

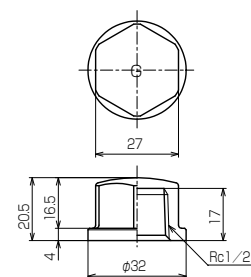

クロームカップ



Gマークは黒色です。

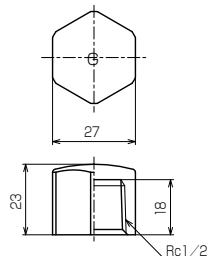

Gプラグ



Gマークは赤色です。

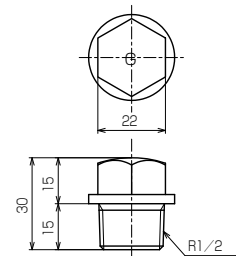

G69 ホースエンド

サイズ φ9.5mm×R1/2

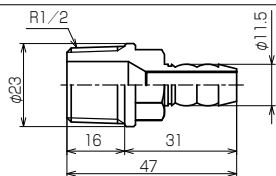

サイズ φ13mm×R1/2

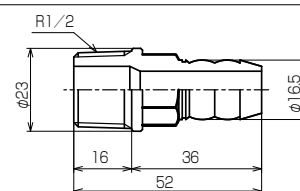

ガス栓用部材

割座金

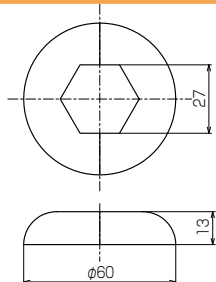

※ホワイトとクロムめっきの2種があります。

割なし座金(防水用)

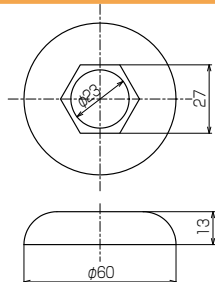

※クロムめっきのみ。

ガス栓カバー

誤開放防止のためのカバーです。

ガス栓カバー使用例

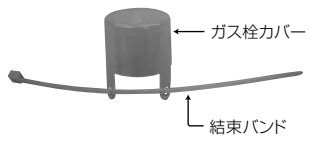

ケース入数	500(10袋)
袋入数	50
出荷単位	1袋(50個)

フレキ固定金具(一口用、二口用)

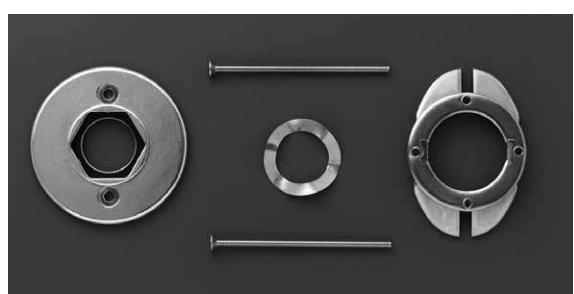

- 露出ヒューズガス栓をフレキ配管施工をする場合はフレキ固定金具をご使用ください。
- 壁穴あけ寸法はφ50mmです。

フレキ固定金具使用例

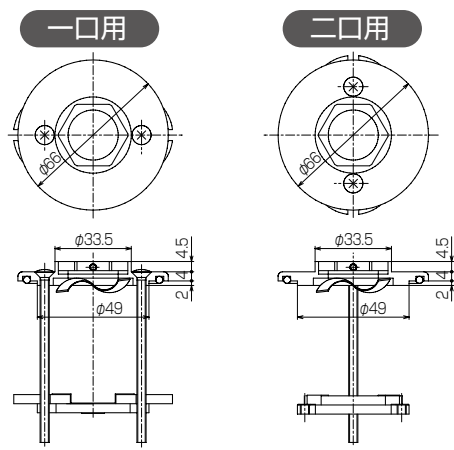
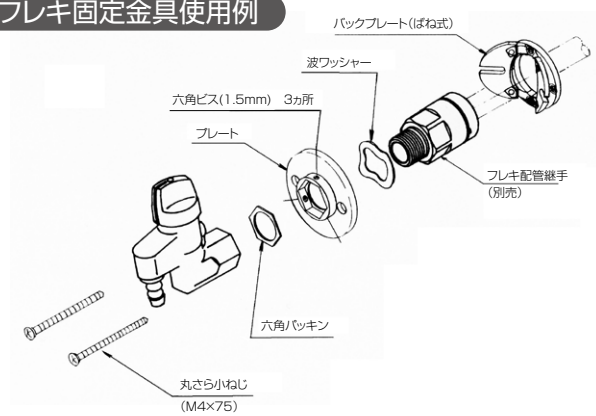

LBタイプ設置例

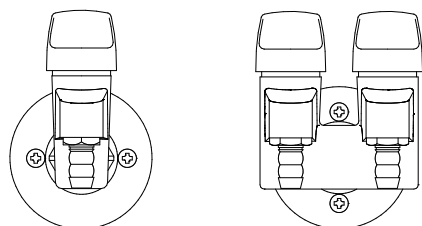

※一口用プレートは、丸さら小ねじ孔がガス栓の左右になるよう、また二口用プレートは、ガス栓の上下(LAタイプは前後)になるように取り付けてください。

ケース入数 50

ガス栓用部材

メーターガス栓カバー



仕様	
サイズ	ケース入数
3/4	100
1	80
1 1/4~1 1/2	32
2	24

分岐ガス栓封印カバー



仕様	
サイズ	袋入数
3/4	20
1	20
1 1/4	20
1 1/2	10
2	10
3	5

分岐ガス栓3/4、1には1サイズ上のカバーをご使用ください。

マグネット付六角ドライバー

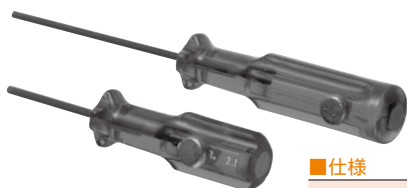

仕様	
サイズ	
2.5mm×97L	
2.5mm×152L	
2.5mm×152L	マグネットなし

サービスガス栓、メーター廻りユニット(鉄製)の無断開栓防止の工具としてご使用ください。

分岐ガス栓ハンドル



仕様	
サイズ	
1/2~1	
1 1/4~2	
3	

GHCφ9.5・φ13 ガス栓キャップ

GCCφ9.5 ガス栓キャップ

●気密性の高いガスキャップで、黄銅製露出ON・OFFヒューズガス栓に付属のものです。

φ9.5ホースエンド用  
φ13ホースエンド用



φ9.5コンセント用



ケース入数	500(10袋)
袋入数	50

GHCBφ9.5・φ13 ガス栓キャップB

GCCBφ9.5 ガス栓キャップB

φ9.5ホースエンド用  
φ13ホースエンド用



φ9.5コンセント用



ケース入数	500(10袋)
袋入数	50

・「ソフレックス」、「プッシュインパクト」は桑名金属工業株式会社の登録商標です。

ご注意

- 施工される前に必ず「取付説明書」をよくお読みのうえ、施工してください。
- 施工後、ガス栓を使用される方に「取扱説明書」をご説明し、内容をご理解していただいたうえ、お渡しください。

●製品改良のため、記載内容の一部を予告なく変更する場合があります。

取扱店

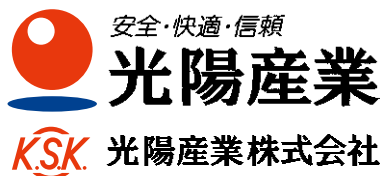

東京営業所 〒142-0042 東京都品川区豊町4丁目20番14号  
TEL.03(5702)1221(代) FAX.03(5702)1370  
新潟営業所 TEL.025(522)2181(代) 福岡営業所 TEL.092(472)9411(代)  
大阪営業所 TEL.06(7712)1300(代) 札幌出張所 TEL.011(856)7131(代)  
受注センター TEL.025(523)2291 FAX.025(523)2295  
ホームページ <https://www.koyosangyo.co.jp/>



当社が設計・製造しているガス栓、ガス用継手、換圧プラグでISO9001:2015の認証を取得しています。



本社並びに工場サイトでISO14001:2015の認証を取得しています。